

Arkusz danych produktu

Specyfikacje



Czujnik indukcyjny M18 z wyjściem PNP 1NO, 12..24V DC, kabel 2m

XS4P18PA340

Parametry podstawowe

| | |
|--------------------------------------|---|
| Gama produktów | Telemecanique Inductive proximity sensors XS |
| Nazwa serii | Uniwersalny |
| Rodzaj czujnika | Czujnik indukcyjny zbliżeniowy |
| Nazwa czujnika | XS4 |
| Konstrukcja czujnika | Wersja cylindryczna M18 |
| Rozmiar | 36 mm |
| Typ korpusu | Stacjonarny |
| Możliwy montaż kryty detektora | Czoło niezabudowane |
| Materiał | Plastik |
| Rodzaj sygnału wyjściowego | Dyskretny |
| Metoda okablowania | 3-przewodowy |
| [Sn] znamionowa odległość wykrywania | 8 mm |
| Funkcja wyjścia dyskretnego | 1 NO |
| Rodzaj obwodu wyjściowego | DC |
| Typ wyjścia dyskretnego | PNP |
| Przyłącza elektryczne | Kabel |
| Długość kabla | 2 m |
| Znamionowe napięcie zasilania [Us] | 12...24 V DC z zabezpieczeniem przed odwrotną polaryzacją |
| Zdolność łączeniowa w mA | <= 200 mA DC z zabezpieczeniem przeciążeniowym i zwarciovym |
| Stopień ochrony IP | IP68 podwójna izolacja zgodnie z IEC 60529 |

Parametry uzupełniające

| | |
|------------------|------------|
| Rodzaj gwintu | M18 x 1 |
| Czoło wykrywania | Przedni |
| Materiał przedni | PPS |
| Materiał obudowy | PPS |
| Strefa robocza | 0...6,4 mm |
| Histeresa | 1...15% Sr |

| | |
|--|--------------------------------------|
| Przekroje żył kabli | 3 x 0.34 mm ² |
| Materiał izolacji przewodu | PvR |
| Lampka led LED informująca o stanie łącznika | Stan wyjściowy: 1 lampka LED (żółty) |
| Graniczne napięcie zasilające | 10...36 V DC |
| Częstość łączeń | <= 2000 Hz |
| Maximum voltage drop | <2 V (zamkniętych) |
| Obciążenie prądowe | <= 10 mA brak obciążenia |
| Maximum delay first up | 10 ms |
| Maximum delay response | 0,15 ms |
| Maximum delay recovery | 0,35 ms |
| Oznakowanie | CE |
| Długość gwintowana | 25 mm |
| Wysokość | 18 mm |
| Długość | 36 mm |
| Masa produktu | 0,09 kg |

Środowisko pracy

| | |
|--|---|
| Certyfikaty produktu | UL Ecolab CSA |
| Temperatura otoczenia dla pracy urządzenia | -25...70 °C |
| Temperatura otoczenia dla przechowywania | -40...85 °C |
| Odporność na wibracje | 25 gn amplituda = +/- 2 mm (f = 10...55 Hz) zgodnie z IEC 60068-2-6 |
| Odporność na wstrząsy | 50 gn dla 11 ms zgodnie z IEC 60068-2-27 |

Jednostka opakowania

| | |
|---|---------|
| Typ jednostki opakowania 1 | PCE |
| Ilość jednostek opakowania 1 | 1 |
| Waga dla opakowania 1 | 76 g |
| Wysokość dla opakowania 1 | 13,2 cm |
| Szerokość dla opakowania 1 | 9,6 cm |
| Długość dla opakowania 1 | 4,2 cm |
| Typ jednostki dla opakowania zbiorczego 2 | S03 |
| Ilość dla opakowania zbiorczego 2 | 44 |
| Waga dla opakowania zbiorczego 2 | 3,8 kg |
| Wysokość dla opakowania zbiorczego 2 | 30 cm |
| Szerokość dla opakowania zbiorczego 2 | 30 cm |
| Długość dla opakowania zbiorczego 2 | 40 cm |
| Wysokość dla opakowania zbiorczego 3 | 30 cm |

Oferta zrównoważonego rozwoju

| | |
|---|---|
| Stan trwałej oferty | Produkt Green Premium |
| Rozporządzenie REACH | Deklaracja REACH |
| Europejska dyrektywa RoHS | Zgodność z pro-active (produkt poza zakresem obowiązywania dyrektywy UE RoHS) Europejska deklaracja RoHS |
| Bez rtęci | Tak |
| Informacje na temat zwolnienia z RoHS | Tak |
| Ujawnienie informacji o wpływie na środowisko | Środowiskowy profil produktu |
| Kulistość – profil | Informacja o żywotności |

Warunki gwarancji

| | |
|-----------|-------------|
| Gwarancja | 18 miesięcy |
|-----------|-------------|

Arkusz danych produktu XS4P18PA340

Dimensions Drawings

Dimensions

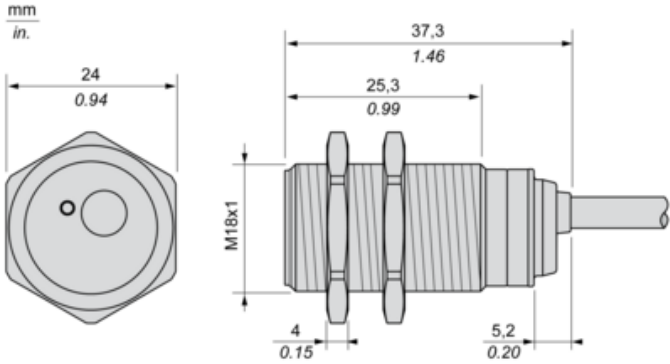

Arkusz danych produktu XS4P18PA340

Mounting and Clearance

Minimum Mounting Distances

Side by side

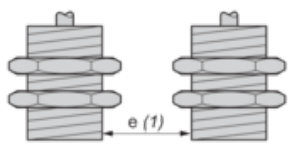

$e (1) \geq 32 \text{ mm}/1.26 \text{ in.}$

Face to face

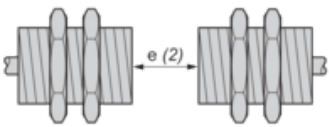

$e (2) \geq 96 \text{ mm}/3.78 \text{ in.}$

Facing a metal object

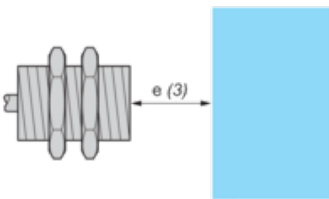

$e (3) \geq 24 \text{ mm}/0.94 \text{ in.}$

Mounted in a metal support

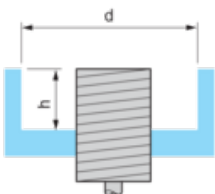

$d \geq 56 \text{ mm}/2.20 \text{ in.}$

$h \geq 16 \text{ mm}/0.63 \text{ in.}$

Arkusz danych produktu XS4P18PA340

Mounting and Clearance

Mounting

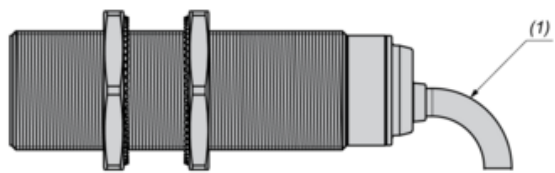

(1) Bending cable: 4 x external cable diameter

Arkusz danych produktu XS4P18PA340

Connections and Schema

Wiring Schemes

PNP

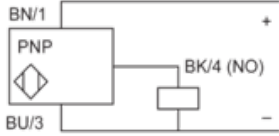

BU : Blue

BN : Brown

BK : Black

Arkusz danych produktu XS4P18PA340

Performance Curves

Performance Curves

Standard Steel Target : 24x24x1 mm

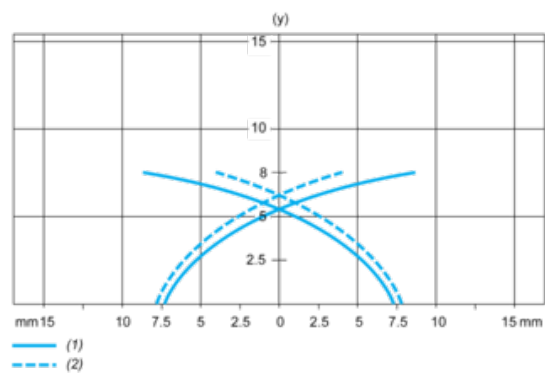

(1) Pick-up points

(2) Drop-out points (object approaching from the side)

(y) Sensing distance in mm